

Kodak
KB28
Camera

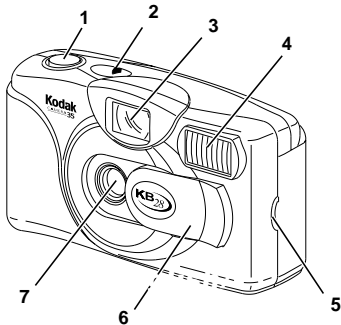

ENGLISH/ESPAÑOL/FRANÇAIS

Camera Identification



Unfold front cover flaps of manual to view camera diagrams.

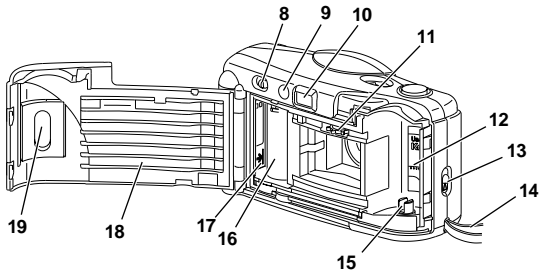

KODAK KB28 Camera

NEED HELP WITH YOUR CAMERA?

Visit our Web sites at <http://www.kodak.com> (for US) or <http://www.kodak.ca> (for Canada) or call:

Kodak (USA only) from 9:00 a.m. to 7:00 p.m. (Eastern time) Monday through Friday at 1-800-242-2424.

Kodak (Canada only) from 8:00 a.m. to 5:00 p.m. (Eastern time) Monday through Friday at 1-800-465-6325, ext. 36100; for the Toronto area, call 416-766-8233, ext. 36100.

When you call, please have your camera available.

For warranty purposes, please keep your sales receipt as proof of the date of purchase.

CONTENTS

| | |
|--------------------------------|----|
| CAMERA IDENTIFICATION | 2 |
| LOADING THE BATTERIES | 3 |
| Power shutdown | 4 |
| Battery tips | 4 |
| LOADING THE FILM | 5 |
| TAKING PICTURES | 9 |
| Tips for better pictures | 11 |
| TAKING FLASH PICTURES | 12 |
| UNLOADING THE FILM | 14 |
| CARING FOR YOUR CAMERA | 15 |
| TROUBLESHOOTING | 16 |
| SPECIFICATIONS | 18 |

CAMERA IDENTIFICATION

*Unfold cover flaps of manual
to view camera diagrams.*

- 1 SHUTTER BUTTON
- 2 PICTURE COUNTER
- 3 VIEWFINDER
- 4 FLASH
- 5 BATTERY DOOR
- 6 LENS COVER
- 7 LENS
- 8 FILM-REWIND BUTTON
- 9 FLASH-READY LIGHT

- 10 VIEWFINDER EYEPIECE
- 11 FILM-SPROCKET TEETH
- 12 FILM CHAMBER
- 13 FILM-DOOR LATCH
- 14 CAMERA STRAP
- 15 FILM SPINDLE
- 16 FILM TAKE-UP SPOOL
- 17 FILM-LOAD MARK
- 18 FILM DOOR
- 19 FILM WINDOW

LOADING THE BATTERIES

This camera uses 2 AAA-size **alkaline** 1.5 V batteries.

1. Load the batteries as shown.
 - Make sure you tuck the battery pull strap into the battery chamber before inserting the batteries.
2. Replace the batteries with fresh alkaline batteries when the FLASH-READY LIGHT (9) takes more than 30 seconds to come on.

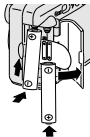



Automatic Energy Saving Features

Power shutdown

To reduce battery power, the camera will go into a sleep mode when it is not operated for more than 1 minute with the lens cover opened. You can still take a picture while the FLASH-READY LIGHT **(9)** is on. When the light turns off, gently press the SHUTTER BUTTON **(1)** or close and open the LENS COVER **(6)** to turn the camera back on.

- Close the lens cover when the camera is not going to be used for an extended length of time to further conserve the batteries' life.

Battery tips

- Dispose of batteries according to local and national regulations.
- Keep spare batteries with you at all times.
- Read and follow all warnings and instructions supplied by the battery manufacturer.
- Keep batteries away from children.
- Do not try to take apart, recharge or short circuit the batteries, or subject them to high temperature or fire.
- Store batteries in their original packaging prior to use.

LOADING THE FILM

For excellent all-around results for indoor and outdoor picture-taking, use ISO 400-speed film. For use in bright daylight, you can use ISO 100- or ISO 200-speed film. If in sunlight, turn your back to the sun and load the film in the shade of your body.

1. Push up on the FILM-DOOR LATCH (13) to open the FILM DOOR (18).

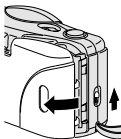

2. Insert the flat end of the film cartridge over the FILM SPINDLE (15). Push the other end of the film cartridge down into the FILM CHAMBER (12) until it fits securely into place.

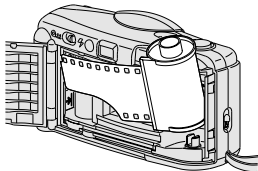

- Do not force it into the film chamber.

3. Pull out the film leader until the tip reaches the FILM-LOAD MARK (17).

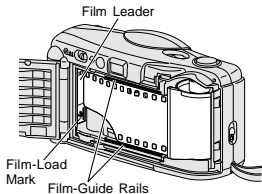

4. Lay the film flat between the film-guide rails rotating the film cartridge in the direction of the FILM-SPROCKET TEETH (11).

- Make sure the sprocket teeth show through the holes on the upper side of the film.

- If the end of the film extends past the film-load mark, gently push the excess back into the cartridge.

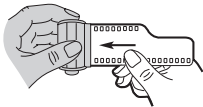

5. Close the film door and check the FILM WINDOW (19).

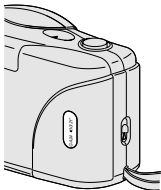

- You should see the film information through the window.
- Do not open the film door after you start taking pictures or you will ruin the film.

6. Slide the LENS COVER (6) completely open to uncover the LENS (7) and to turn on the camera.

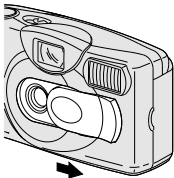

7. Press the SHUTTER BUTTON (1) several times until the PICTURE COUNTER (2) shows "1."

- If the picture counter does not move, reload the film into the camera and repeat the film-loading instructions.
- The picture counter starts at "0" and each mark within the increments of 5 represents one picture.

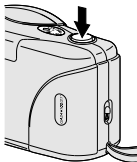

TAKING PICTURES

This camera features a flash that, when the flash-ready light glows, will fire *every time* you take a picture. This all-the-time flash feature provides consistently brighter pictures by acting as a fill flash in hazy outdoor pictures or in bright-light conditions where shadows may exist.

1. Slide the LENS COVER (6) completely open to uncover the LENS (7) and to turn on the camera.

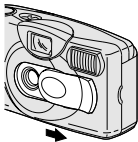

2. For a sharp picture, stand at least 4 ft (1.2 m) from your subject.

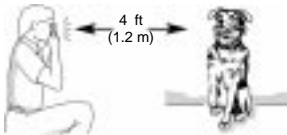

- The flash-recycle time is approximately 5 seconds with fresh batteries.

3. Look through the VIEWFINDER EYEPIECE (10) to see your subject.



4. Hold the camera steady and gently press the SHUTTER BUTTON (1) to take the picture.



- After you take the picture, the film automatically advances to the next picture.
5. Close the lens cover when you are done taking pictures.

Tips for better pictures

- To avoid blurry pictures, hold your camera steady by keeping your elbows close to your body when you press the shutter button
 - Stand close enough to your subject so that it fills the viewfinder but not closer than 4 ft (1.2 m).
 - Take pictures at the subject's level. Kneel down to take pictures of children and pets.
 - Hold your camera vertically to capture tall, narrow subjects, such as a waterfall, skyscraper, or a single person.
-
- Add interest to your picture by framing it with a tree branch, a window, or even the rails of a fence.
 - Keep the sun behind you. This provides the best subject illumination.
 - Keep your hand, fingers, or object away from the flash and picture-taking lens.
 - Stand at an angle to shiny surfaces like windows or mirrors to avoid flash reflection and bright spots in your pictures.

TAKING FLASH PICTURES

In dim light, such as indoors or outdoors in heavy shade, or on dark overcast days, you need flash. This camera simplifies your picture-taking because the flash fires *every time* you take a picture.

1. Slide the LENS COVER (6) completely open to uncover the LENS (7) and to turn on the camera.

2. Wait for the FLASH- READY LIGHT (9) to glow.

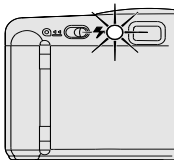

3. Keep the subject within the distance range for the speed of film in your camera.
- Don't take pictures beyond the maximum distance or your pictures will be dark.

4. Hold the camera steady and gently press the SHUTTER BUTTON **(1)** to take the picture.
- To prevent battery drain, turn the flash off by closing the lens cover when you are done taking pictures.

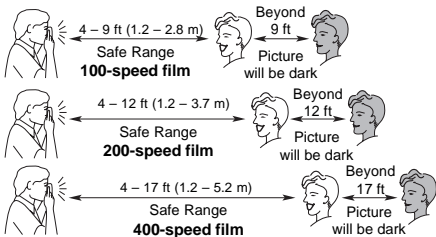

UNLOADING THE FILM

The film will not advance when you reach the end of the roll. You must rewind the film before you open the film door or you will ruin the film. This camera features full rewind of film into the film cartridge which prevents the end of the film from sticking out of the film cartridge.

1. Slide the FILM-REWIND BUTTON (8) until it latches to start the motorized film rewind.

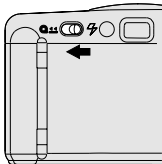

- Wait until the motor stops before you open the film door.
2. Open the FILM DOOR (18) to remove the film and reload with fresh KODAK Film.

CARING FOR YOUR CAMERA

- Protect the camera from dust, moisture, sudden impact, and excessive heat.
CAUTION: Do not use solvents or harsh or abrasive cleaners on the camera body.
- If the lens appears dirty, breathe on it to form a mist and wipe the surface gently with a soft, lintless cloth or camera lens-cleaning tissue. Never wipe a dry lens.

CAUTION: Use solvents or solutions designed for cleaning camera lenses. Do not use chemically treated tissues intended for cleaning eyeglasses.

- Remove the batteries when you store the camera for an extended time.

CAUTION: To prevent possible damage and electrical shock, do not attempt to disassemble or repair the camera or flash unit by yourself.

TROUBLESHOOTING

| What happened | Probable cause | Solution |
|-------------------------|---|---|
| Camera will not operate | Lens cover closed | Open lens cover completely |
| | Batteries dead or improperly loaded in camera | Replace batteries and insert as shown on battery door |
| | Flash not ready | Wait for flash-ready light to glow |
| | Film not properly loaded in camera | Reload the film. See LOADING THE FILM |
| | Film needs to be rewound/removed | See UNLOADING THE FILM |

| What happened | Probable cause | Solution |
|---|---------------------------------------|--|
| Flash-ready light fails to glow within 30 seconds | Lens cover not fully opened | Open lens cover |
| | Batteries weak or dead | Replace with 2 fresh AAA-size alkaline batteries |
| | Batteries improperly loaded in camera | Insert batteries as shown on battery door |
| | No film in camera | Load film into camera |
| | Camera in sleep mode | See Power shutdown on page 4 |
| Shutter button cannot be released | Lens cover closed | Open lens cover |

SPECIFICATIONS

Lens: 30 mm, 2-element
aspheric lens

Shutter speed: Fixed at
1/100 second

Aperture: *f*/8.0 for flash/daylight

Film speed: DX (ISO) 100, 200, or
400 print film

Focus range: Daylight: 4 ft (1.2 m)
to infinity

Viewfinder: Reverse galilean

Flash unit: Built-in, flash every time

Flash-recycle time: 5 seconds with
fresh batteries

Power source: 2-AAA alkaline
1.5 V batteries

Dimensions: 117 x 41 x 63 mm

Weight: 5.3 oz (150 g)

Kodak and "e" mark are trademarks.

Cámara *KODAK* KB28

¿NECESITA AYUDA CON SU CÁMARA?

Visite nuestro sitio en la red mundial electrónica (world wide web) a la dirección <http://www.kodak.com> (solamente en los Estados Unidos) o <http://www.kodak.ca> (solamente en el Canadá) o llame a:

Kodak (solamente en los Estados Unidos), al 1-800- 242-2424, de lunes a viernes de 9:00 a.m. a 7:00 p.m. (hora del este).

Kodak (solamente en el Canadá), al 1-800-465-6325, extensión 36100, de lunes a viernes de 8:00 a.m. a 5:00 p.m. (hora del este); para el área de Toronto, llame al 416-766-8233 extensión 36100.

Cuando llame, por favor tenga su cámara disponible.

Para los propósitos de la garantía, sírvase guardar el recibo de venta como prueba de la fecha de compra.

CONTENIDO

| | |
|---|----|
| IDENTIFICACIÓN DE LA CÁMARA | 21 |
| COMO CARGAR LAS BATERÍAS ... | 22 |
| Apagado automático | 23 |
| Consejos para usar las baterías | 24 |
| COMO CARGAR LA PELÍCULA | 25 |
| COMO TOMAR FOTOGRAFÍAS | 28 |
| Consejos útiles para obtener mejores fotografías | 30 |
| COMO TOMAR FOTOGRAFÍAS CON FLASH | 31 |

| | |
|-------------------------------------|----|
| COMO DESCARGAR LA PELÍCULA | 34 |
| CUIDADO DE SU CÁMARA | 35 |
| PROBLEMAS Y SOLUCIONES | 36 |
| ESPECIFICACIONES | 39 |

IDENTIFICACION DE LA CÁMARA

Desdoble la cubierta del manual para ver los diagramas de la cámara.

- 1 DISPARADOR
- 2 CONTADOR DE FOTOGRAFÍAS
- 3 VISOR
- 4 FLASH
- 5 PUERTA DEL COMPARTIMIENTO DE LAS BATERÍAS
- 6 CUBIERTA DELLENTE
- 7 LENTE
- 8 BOTÓN DEL REBOBINADO DE LA PELÍCULA
- 9 INDICADOR LUMINOSO DE FLASH LISTO
- 10 OCULAR DEL VISOR
- 11 DIENTES DE ENGRANAJE DE LA PELÍCULA
- 12 COMPARTIMIENTO DE LA PELÍCULA
- 13 CERROJO DE LA PUERTA DEL COMPARTIMIENTO DE LA PELÍCULA
- 14 CORREA DE LA CÁMARA
- 15 HUSO DE LA PELÍCULA
- 16 CARRETE RECEPTOR DE LA PELÍCULA
- 17 MARCA DEL BORDE DE LA PELÍCULA
- 18 PUERTA DEL COMPARTIMIENTO DE LA PELÍCULA
- 19 VENTANA DE LA PELÍCULA

COMO CARGAR LAS BATERÍAS

Esta cámara utiliza 2 baterías alcalinas de 1,5 V tamaño AAA.

1. Cargue las baterías como aquí se indica.
 - Asegúrese de poner la banda de remover las baterías dentro del compartimiento de las baterías antes de poner las en su compartimiento.

2. Cambie las baterías por baterías alcalinas nuevas cuando el INDICADOR LUMINOSO DE FLASH LISTO (9) demora más de 30 segundos en encenderse.

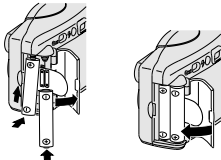



Características de la conservación
automática de energía

Apagado automático

Para reducir el gasto de la energía de las baterías, la cámara comenzará el modo de economía cuando no se usa por aproximadamente 1 minuto con la cubierta del lente abierta. Puede continuar tomando fotografías mientras que el INDICADOR LUMINOSO DE FLASH LISTO **(9)** este encendido. Cuando el indicador se apague, para encender la cámara oprima suavemente el DISPARADOR **(1)** o cierre y abra la CUBIERTA DEL LENTE **(6)**.

- Cierre la cubierta del lente cuando no use la cámara por un período de tiempo prolongado y de esta forma conservará la utilidad de las baterías por un tiempo más prolongado.

Consejos para usar las baterías

- Deseche las baterías usadas según las regulaciones locales y nacionales.
 - Acuérdesse de llevar baterías de repuesto con usted en todo momento.
 - Lea y siga todas las advertencias e instrucciones del fabricante de la batería.
 - Mantenga las baterías fuera del alcance de los niños.
-
- No intente desarmar, recargar o causar un cortocircuito en las baterías o exponerlas a altas temperaturas o fuego.
 - Antes de usarlas, guarde las baterías en su empaque original.

COMO CARGAR LA PELÍCULA

Para resultados excelentes al tomar fotografías en interiores y exteriores, use película con una sensibilidad ISO de 400. Para uso en días de sol brillante, puede usar película con un ISO de 100 ó ISO de 200. Bajo luz solar, colóquese de espaldas al sol y cargue la película a la sombra de su cuerpo.

1. Deslice hacia arriba el CERROJO DE LA PUERTA DEL COMPARTIMIENTO DE LA PELÍCULA (13) para abrir la PUERTA DEL COMPARTIMIENTO DE LA PELÍCULA (18).

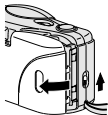

2. Inserte la parte lisa del cartucho de película sobre el HUSO DE LA PELÍCULA (15). Empuje el otro lado del cartucho de la película hacia abajo en el COMPARTIMIENTO DE LA PELÍCULA (12) hasta que trabaje firmemente en su lugar.

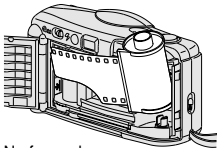

- No fuerce la película para que entre en su compartimento.

3. Saque suficiente película para que la punta llegue a la **MARCA DEL BORDE DE LA PELÍCULA (17)**.

Guía de la película

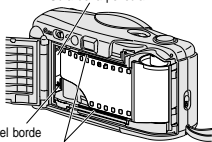

Marca del borde de la película

Carriles de guía de la película

4. Ponga la película lisa entre los carriles de guía de la película dándole vuelta al cartucho de la película en la dirección de los **DIENTES DE ENGRANAJE DE LA PELÍCULA (11)**.

- Asegúrese de que los dientes de engranaje de la película se vean a través de los agujeros en la parte superior de la película.
- Si el extremo de la película se extiende más allá de la marca del borde de la película, gentilmente empuje el sobrante hacia dentro del cartucho.

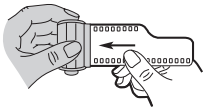

5. Cierre la puerta del compartimiento de película y verifique la VENTANA DE LA PELÍCULA (19).

- Debe poder leer la información de la película a través de la ventana.
- No abra la puerta del compartimiento de la película después que empiece a tomar fotografías porque arruinará la película.



6. Deslice completamente la CUBIERTA DEL LENTE (6) para destapar el LENTE (7) y encender la cámara.

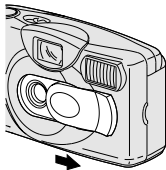

7. Oprima el DISPARADOR (1) varias veces hasta que el CONTADOR DE FOTOGRAFÍAS (2) demuestre "1".

- Si el contador de fotografías no se mueve, vuelva a cargar la película en la cámara y repita los pasos indicados en las instrucciones de como cargar la película.
- El contador de fotografías comienza con "0" y cada punto dentro de los incrementos de 5 representa una fotografía.

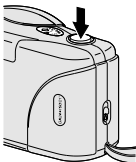

COMO TOMAR FOTOGRAFÍAS

Esta cámara tiene la característica de un flash que cuando el indicador de flash listo brilla garantiza que la cámara funcionará *cada vez* que tome una fotografía. Esta característica de flash siempre encendido provee consistentemente fotografías más brillantes porque funciona como un flash de relleno en días nublados o en condiciones de sol brillante donde existe la posibilidad de sombras.

1. Deslice completamente la CUBIERTA DEL LENTE (6) para destapar el LENTE (7) y encender la cámara.

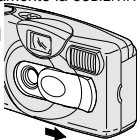

2. Para una fotografía nítida, manténgase a una distancia mínima de 4 pies (1,2 m) del sujeto.

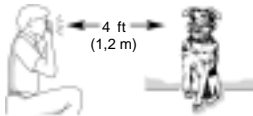

- El tiempo de recuperación del flash es aproximadamente de 5 segundos cuando usa baterías nuevas.
3. Mire a través del OCULAR DEL VISOR (10) para ver al sujeto.



4. Sostenga la cámara estable y oprima suavemente el **DISPARADOR (1)** para tomar la fotografía.



- Después que tome la fotografía, la película avanza automáticamente al próximo cuadro.
5. Cierre la cubierta del lente cuando termine de tomar fotografías.

Consejos útiles para obtener mejores fotografías

- Para que las fotografías no salgan borrosas cuando oprima el disparador, sostenga la cámara estable manteniendo los codos de sus brazos cerca del cuerpo.
- Acérquese lo suficiente al sujeto a fotografiar de modo que éste ocupe todo el visor, pero no más cerca de 4 pies (1,2 m).
- Tome fotografías al nivel del sujeto. Arrodílese para fotografiar niños y animales.
- Haga tomas verticales de sujetos altos y angostos, como cascadas, rascacielos o una persona sola.

- Agregue interés a sus fotografías incluyendo una rama, una ventana o una cerca.
- Manténgase de espaldas al sol. Así se logra la mejor iluminación al sujeto.
- No obstruya los lentes del flash y el enfoque con sus manos, dedos, u otros objetos.
- Párese en ángulo a superficies brillantes tales como ventanas o espejos para de esta forma evitar reflejos del flash o puntos luminosos en sus fotografías.

COMO TOMAR FOTOGRAFÍAS CON FLASH

A poca luz, ya sea en interiores, en exteriores donde hay mucha sombra o en días oscuros o nublados, necesitará usar el flash. Esta cámara hace fácil la toma de fotografías porque el flash se dispara *cada vez* que toma una fotografía.

1. Deslice completamente la CUBIERTA DEL LENTE **(6)** para destapar el LENTE **(7)** y encender la cámara.

2. Espere hasta que el INDICADOR LUMINOSO DE FLASH LISTO **(9)** brille.

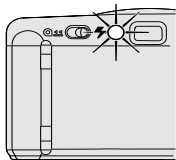

3. Mantenga el sujeto a fotografiar dentro del alcance indicado para la sensibilidad de la película en su cámara.

- No tome fotografías a más distancia de la indicada o sus fotografías saldrán oscuras.
4. Sostenga la cámara estable y oprima suavemente el DISPARADOR **(1)** para tomar la fotografía.
- Para evitar que las baterías se descarguen cuando no esté usando la cámara, apague el flash cerrando la cubierta del lente.

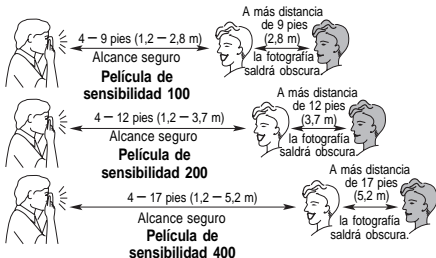

COMO DESCARGAR LA PELÍCULA

La película no avanzará cuando llegue al final del rollo. Debe rebobinar la película antes de abrir la puerta del compartimiento de la película o la estropeará. Esta cámara tiene la característica de rebobinar la película completamente dentro del cartucho y de esta forma prevenir que el extremo de la película sobresalga del cartucho.

1. Para comenzar el rebobinado motorizado de la película, deslice el **BOTÓN DEL REBOBINADO DE LA PELÍCULA (8)** hacia dentro hasta que trabe y se mantenga trabado.

- Espere a que el motor pare antes de abrir la puerta del compartimiento de la película.

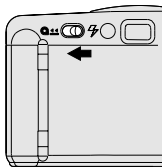

2. Abra la **PUERTA DEL COMPARTIMIENTO DE LA PELÍCULA (18)** para retirar la película y vuelva a cargar la cámara con una película **KODAK** nueva.

CUIDADO DE LA CÁMARA

- Proteja la cámara del polvo, humedad, golpe repentino, y calor excesivo.

PRECAUCIÓN: No use solventes o soluciones ásperas o abrasivas en el cuerpo de la cámara.

- Si el lente se ve sucio, cúbralo con su aliento para empañarlo y limpie la superficie cuidadosamente con un paño suave que no tenga pelusas o con un pañuelo especialmente diseñado para la limpieza de lentes. Nunca limpie el lente en seco.

PRECAUCIÓN: No use solventes o soluciones que no hayan sido diseñadas para la limpieza de lentes de cámaras. No use pañuelos con químicos diseñados para la limpieza de gafas.

- Remueva las baterías cuando vaya a guardar la cámara por un largo período de tiempo.

PRECAUCIÓN: Para prevenir la posibilidad de daño y choque eléctrico, no trate, usted mismo, de desarmar o reparar la cámara o la unidad del flash.

PROBLEMAS Y SOLUCIONES

| Problema | Causa probable | Solución |
|-----------------------|--|---|
| La cámara no funciona | La cubierta del lente está cerrada | Abra completamente no la cubierta del lente |
| | Las baterías están descargadas o no fueron cargadas correctamente en la cámara | Reemplace las baterías y póngalas como se demuestra en la puerta del compartimiento de las baterías |
| | El flash no está listo | Espere a que el indicador luminoso de flash listo brille |

| Problema | Causa probable | Solución |
|---|---|---|
| La cámara no funciona | La película no fue cargada correctamente | Vuelva a cargar la película. Vea COMO CARGAR LA PELÍCULA |
| | La película necesita ser rebobinada/retirada | Vea COMO DESCARGAR LA PELÍCULA |
| El indicador de flash listo tarda más de 30 segundos en brillar | La cubierta del lente no está completamente abierta | Abra la cubierta del lente |

| Problema | Causa probable | Solución |
|---|--|--|
| El indicador de flash listo tarda más de 30 segundos en brillar | Las baterías están débiles o descargadas | Reemplácelas con 2 baterías alcalinas nuevas tamaño AAA |
| | Las baterías no fueron cargadas correctamente en la cámara | Ponga las baterías como se demuestra en la puerta del compartimiento de las baterías |
| | No hay película en la cámara | Cargue un rollo nuevo de película en la cámara |
| | La cámara está en el modo de economía | Vea Apagado automático en la página 23 |
| El disparador no funciona | La cubierta del lente está cerrada | Abra la cubierta del lente |

ESPECIFICACIONES

Lente: Lente de 30 mm,
2 elementos esférico

Velocidad del disparador: Fija en
1/100 segundos

Abertura de diafragma: $f/8,0$ para
flash/luz del día

Sensibilidad de película: Película
de impresión con DX (ISO) de
100, 200 ó 400

Enfoque: Luz del día: 4 pies (1,2 m)
a infinito

Visor: Galileo reverso

Unidad del flash: Incorporado,
funciona cada vez

Tiempo de recuperación del flash:
5 segundos con baterías nuevas

Fuente de energía: 2 baterías
alcalinas de 1,5 V tamaño AAA

Dimensiones: 117 x 41 x 63 mm

Peso: 150 g

Kodak y la marca "e" son marcas registradas.

Appareil-photo **KODAK KB28**

BESOIN D'AIDE POUR UTILISER VOTRE APPAREIL-PHOTO?

Visitez nos sites Web à : <http://www.kodak.ca> (Canada) ou <http://www.kodak.com> (États-Unis), ou encore appelez :

Kodak (Canada seulement) du lundi au vendredi, de 8 h à 17 h (heure normale de l'Est) au numéro 1 800 465-6325, poste 36100. Dans la région de Toronto, composez le (416) 766-8233, poste 36100.

Kodak (États-Unis seulement) sans frais du lundi au vendredi, de 9 h à 19 h (heure normale de l'Est) au numéro 1 800 242-2424.

Assurez-vous d'avoir en main votre appareil-photo au moment de téléphoner.

Aux fins de garantie, veuillez conserver votre facture de vente comme preuve de la date d'achat.

TABLES DES MATIÈRES

| | |
|---|----|
| DESCRIPTION DE L'APPAREIL-PHOTO | 43 |
| INSTALLATION DES PILES | 44 |
| Arrêt automatique | 45 |
| Conseils au sujet des piles | 46 |
| CHARGEMENT DU FILM | 47 |
| PRISE DE PHOTOS | 51 |
| Conseils pour faire de meilleures photos | 53 |
| PRISE DE PHOTOS AU FLASH | 54 |

| | |
|--|----|
| RETRAIT DU FILM | 56 |
| ENTRETIEN DE VOTRE APPAREIL-PHOTO | 57 |
| DÉPANNAGE | 58 |
| CARACTÉRISTIQUES | 61 |

DESCRIPTION DE L'APPAREIL-PHOTO

Pour consulter les schémas de l'appareil, ouvrez les rabats de la couverture de ce manuel.

- 1 DÉCLENCHEUR
- 2 COMPTEUR DE POSES
- 3 VISEUR
- 4 FLASH
- 5 COUVERCLE DU COMPARTIMENT DES PILES
- 6 COUVRE-OBJECTIF
- 7 OBJECTIF
- 8 BOUTON DE REMBOBINAGE
- 9 TÉMOIN DU FLASH/
APPAREIL PRÊT
- 10 OCULAIRE DU VISEUR
- 11 DENTS D'ENTRAÎNEMENT
- 12 COMPARTIMENT DU FILM
- 13 LOQUET DU COMPARTIMENT
DU FILM
- 14 DRAGONNE
- 15 AXE DE LA BOBINE DU FILM
- 16 BOBINE ENROULEUSE
- 17 REPÈRE DE CHARGEMENT
DU FILM
- 18 COUVERCLE DU
COMPARTIMENT DU FILM
- 19 FENÊTRE DU FILM

INSTALLATION DES PILES

Cet appareil requiert 2 piles alcalines AAA de 1,5 V.

1. Installez les piles tel qu'il est indiqué.
 - Assurez-vous de replacer le ruban de retrait dans le compartiment de piles avant d'y insérer les piles.

2. Remplacez les piles par de nouvelles piles alcalines quand le TÉMOIN DU FLASH/APPAREIL PRÊT (9) prend plus de 30 secondes avant de s'allumer.

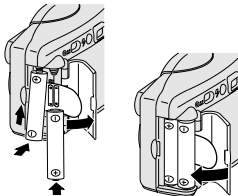



Fonctions automatiques
d'économie d'énergie

Arrêt automatique

Cet appareil-photo se met en mode veille après plus de 1 minute d'inactivité pour préserver l'énergie de la pile lorsque le couvre-objectif est ouvert. Vous pouvez quand même prendre une photo pendant que le TÉMOIN DU FLASH/APPAREIL PRÊT **(9)** est allumé. Lorsqu'il s'éteint, appuyez délicatement sur le DÉCLENCHEUR **(1)**. Vous pouvez aussi fermer et rouvrir le COUVRE-OBJECTIF **(6)** pour remettre l'appareil-photo sous tension.

- Refermez le couvre-objectif lorsque vous n'utilisez pas l'appareil pendant une longue période afin de prolonger davantage la durée de vie des piles.

Conseils au sujet des piles

- Jetez les piles épuisées suivant les réglementations locale et nationale en vigueur.
- Ayez toujours des piles de rechange avec vous.
- Lisez le mode d'emploi et observez les mises en garde fournies par le fabricant des piles.
- Gardez les piles hors de la portée des enfants.

- N'essayez pas de démonter, de recharger ou de court-circuiter les piles, ou de les exposer à des températures élevées ou aux flammes.
- Conservez les piles dans leur emballage d'origine jusqu'à ce que vous les utilisiez.

CHARGEMENT DU FILM

Pour obtenir d'excellents résultats en tout temps, pour les photos prises à l'intérieur et à l'extérieur, utilisez un film ISO 400. En lumière du jour vive, vous pouvez utiliser un film ISO 100 ou ISO 200. Par temps ensoleillé, tournez le dos au soleil et chargez le film dans l'ombrage produit par votre corps.

1. Faites glisser le LOQUET DU COMPARTIMENT DU FILM (13) vers le haut pour ouvrir le COUVERCLE DU COMPARTIMENT DU FILM (18).

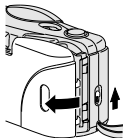

2. Placez l'extrémité plate de la cassette du film par-dessus l'AXE DE LA BOBINE DE FILM (15). Poussez l'autre extrémité de la cassette du film dans le COMPARTIMENT DU FILM (12) jusqu'à ce qu'elle bloque bien en place.

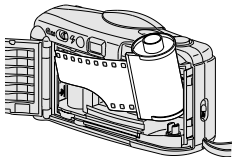

- N'exercez pas de pression pour l'insérer dans le compartiment du film.

3. Tirez sur l'amorce du film de sorte que l'extrémité du film soit vis-à-vis du REPÈRE DE CHARGEMENT DU FILM (17). Amorce du film

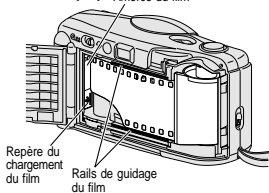

4. Placez le film à plat entre les rails de guidage du film en tournant la cassette de film dans le sens des DENTS D'ENTRAÎNEMENT (11).

- Assurez-vous que les dents d'entraînement ressortent des perforations de la face supérieure du film.
- Si l'extrémité du film dépasse le repère de chargement du film, réinsérez doucement la longueur excessive de film dans la cassette.

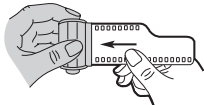

5. Refermez le couvercle du compartiment du film. Vous devriez être en mesure de lire les renseignements concernant le film dans la FENÊTRE DU FILM (19).
- Pour ne pas endommager le film, n'ouvrez pas le couvercle du compartiment du film une fois que vous avez commencé à prendre des photos.



6. Faites glisser le COUVRE-OBJECTIF (6) pour découvrir l'OBJECTIF (7) et mettre l'appareil sous tension.

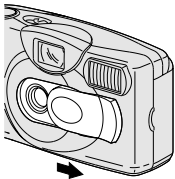

7. Appuyez sur le DÉCLENCHEUR (1) plusieurs fois jusqu'à ce que le COMPTEUR DE POSES (2) indique « 1 ».

- Si le compteur de poses n'avance pas, rechargez le film dans l'appareil et répétez les instructions de chargement du film.



- Le compteur de poses commence à « 0 », et chaque point à l'intérieur des incréments de 5 représente une pose.

PRISE DE PHOTOS

Cet appareil possède un flash qui, lorsque le témoin du flash s'illumine, est déclenché *chaque fois* que vous prenez une photo. Le flash, présent en tout temps, permet d'obtenir des photos plus claires en agissant comme flash d'appoint lors des photos prises en lumière diffuse à l'extérieur ou encore dans des conditions d'éclairage brillant susceptibles de projeter des ombres sur le sujet.

1. Faites glisser le COUVRE-OBJECTIF (6) pour découvrir

l'OBJECTIF (7) et mettre l'appareil sous tension.

2. Pour une photo nette, placez-vous à au moins 1,2 m (4 pi) de votre sujet 1,2 m (4 pi).

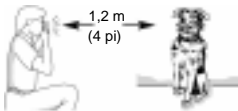

- Le temps de recharge du flash est d'environ 5 secondes avec de nouvelles piles.

3. Regardez dans l'OCULAIRE DU VISEUR (10) pour voir votre sujet.



4. Pour prendre une photo, tenez l'appareil-photo fermement, puis appuyez délicatement sur le DÉCLENCHEUR (1).



- Une fois la photo prise, le film avance automatiquement à la prochaine pose.
5. Refermez le couvre-objectif après avoir terminé de prendre des photos.

Conseils pour faire de meilleures photos

- Pour éviter de prendre des photos floues, tenez l'appareil-photo fermement en serrant vos coudes contre votre corps au moment d'appuyer sur le déclencheur.
- Approchez-vous suffisamment de votre sujet pour qu'il remplisse le viseur, sans toutefois vous placer à moins de 1,2 m (4 pi).
- Placez-vous au même niveau que votre sujet. Quand vous photographiez des enfants ou des animaux, agenouillez-vous.
- Tenez votre appareil à la verticale pour mettre en valeur les sujets de forme allongée, par exemple les

chutes d'eau, les gratte-ciel ou les personnes isolées.

- Donnez de la dimension à vos photos en les encadrant avec une branche d'arbre, une fenêtre ou encore, avec les traverses d'une clôture.
- Placez-vous dos au soleil afin d'obtenir le meilleur éclairage possible pour votre sujet.
- N'obstruez pas l'objectif ou le flash avec votre main, vos doigts ou un objet.
- Placez-vous de biais par rapport aux surfaces brillantes, comme les fenêtres ou les miroirs pour éviter le reflet du flash ou des taches brillantes dans vos photos.

PRISE DE PHOTOS AU FLASH

En lumière faible, par exemple à l'extérieur dans des lieux ombragés ou par temps couvert, ou à l'intérieur, il faut utiliser un flash. Cet appareil simplifie la prise de vue en raison de son flash qui est déclenché *chaque fois* que vous prenez une photo.

1. Faites glisser le COUVRE-OBJECTIF (6) pour découvrir l'OBJECTIF (7) et mettre l'appareil sous tension.

2. Attendez que le TÉMOIN DU FLASH/ APPAREIL PRÊT (9) s'illumine.

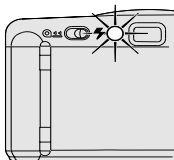

3. Assurez-vous que votre sujet se trouve à une distance appropriée, selon la sensibilité du film chargé dans votre appareil.

- Ne prenez pas de photos au-delà de la distance maximum; sinon, vos photos seront sombres.
4. Pour prendre une photo, tenez l'appareil-photo fermement, puis appuyez délicatement sur le DÉCLENCHEUR (1).

- Pour éviter que vos piles ne s'épuisent trop rapidement, mettez le flash hors tension en refermant le couvre-objectif lorsque vous ne l'utilisez pas.

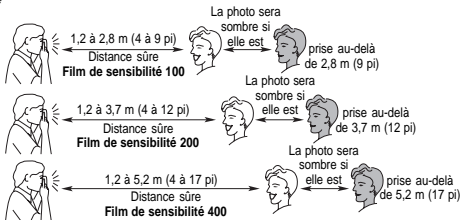

RETRAIT DU FILM

Le film cesse d'avancer lorsque vous avez atteint la fin du rouleau. Pour ne pas endommager le film, rembobinez-le avant d'ouvrir le couvercle du compartiment du film. Cet appareil possède la fonction de rembobinage du film dans la cassette, ce qui empêche l'amorce de dépasser de la cassette.

1. Faites glisser le BOUTON DE REMBOBINAGE (8) jusqu'à ce qu'il bloque pour amorcer le rembobinage du film motorisé.

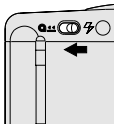

- Attendez que le moteur de l'appareil se soit arrêté avant d'ouvrir le couvercle du compartiment du film.

2. Ouvrez le COUVERCLE DU COMPARTIMENT DU FILM (18), puis retirez le film et rechargez l'appareil avec un Film KODAK.

ENTRETIEN DE VOTRE APPAREIL-PHOTO

- Préservez votre appareil-photo de la poussière, de l'humidité, des chocs et de la chaleur excessive.

ATTENTION : N'utilisez pas de solvants ou de produits rugueux ou abrasifs pour nettoyer le boîtier de l'appareil-photo.

- Si l'objectif est sale, placez-le devant votre bouche, puis expirez légèrement pour former un léger brouillard; nettoyez ensuite à l'aide d'un linge doux, sans charpie, ou d'un tissu nettoyant pour objectif. N'essuyez jamais un objectif à sec.

ATTENTION : N'utilisez pas de solvants ou de produits qui ne sont pas spécialement conçus pour nettoyer les objectifs d'appareil-photo. N'utilisez pas non plus de tissus traités chimiquement et destinés au nettoyage des verres.

- Retirez les piles lorsque vous entreposez l'appareil-photo pour une longue période.

ATTENTION : Pour prévenir tout dommage ou choc électrique, n'essayez pas de désassembler ou de réparer vous-même l'appareil-photo ou le flash.

DÉPANNAGE

| Problème | Cause probable | Solution |
|-------------------------------------|--|--|
| L'appareil-photo ne fonctionne pas. | Le couvre-objectif est fermé. | Faites glisser le ne couvre-objectif. |
| | Les piles sont épuisées ou mal installées. | Remplacez les piles et insérez-les de la façon illustrée sur le couvercle du compartiment des piles. |
| | Le flash n'est pas prêt. | Attendez que le témoin du flash/appareil prêt s'illumine. |
| | Le film est mal chargé dans l'appareil. | Rechargez le film. (Voir la section CHARGEMENT DU FILM.) |

| Problème | Cause probable | Solution |
|---|--|---|
| L'appareil-photo ne fonctionne pas. | Le film doit être rembobiné/retiré. | Voir la section RETRAIT DU FILM. |
| Le témoin du flash/ appareil prêt s'allume pas après 30 secondes. | Le couvre-objectif n'est pas entièrement ouvert. | Faites glisser le couvre-objectif. |
| | Les piles sont faibles ou épuisées. | Remplacez-les par 2 nouvelles piles alcalines AAA. |
| | Les piles sont mal installées. | Réinstallez les piles de la façon illustrée sur le couvercle du compartiment des piles. |

| Problème | Cause probable | Solution |
|---|--|---|
| Le témoin du flash/ appareil prêt ne s'allume pas après 30 secondes. | L'appareil ne contient pas de film. | Chargez l'appareil avec un film. |
| | L'appareil est en mode veille. | Voir la section Arrêt automatique à la page 45. |
| Le déclencheur ne peut être relâché. | Le couvre-objectif est fermé. | Faites glisser le couvre-objectif. |

CARACTÉRISTIQUES

Objectif : lentille asphérique de
30 mm à 2 éléments

Vitesse d'obturation : fixe de
1/100 seconde

Ouverture : $f/8,0$ pour photos au
flash ou en lumière du jour

Sensibilité : code DX; film pour
épreuves ISO 100, 200 ou 400

Zone de mise au point : de 1,2 m
(4 pi) à l'infini, en lumière du jour

Viseur : type Galilée

Flash : intégré; se déclenche
chaque fois

Temps de recharge du flash :
5 secondes avec de nouv
elles piles

Alimentation : 2 piles alcalines AAA
de 1,5 V

Dimensions : 117 x 41 x 63 mm
(4,6 x 1,6 x 2,5 po)

Poids : 150g (5,3 oz)

Kodak et le symbole « E » sont des marques de commerce.



Consumer Imaging
EASTMAN KODAK COMPANY
Rochester, NY 14650

© Eastman Kodak Company, 1999

Pt. No. **918 7469**

Printed in U.S.A.